

StartSpærre

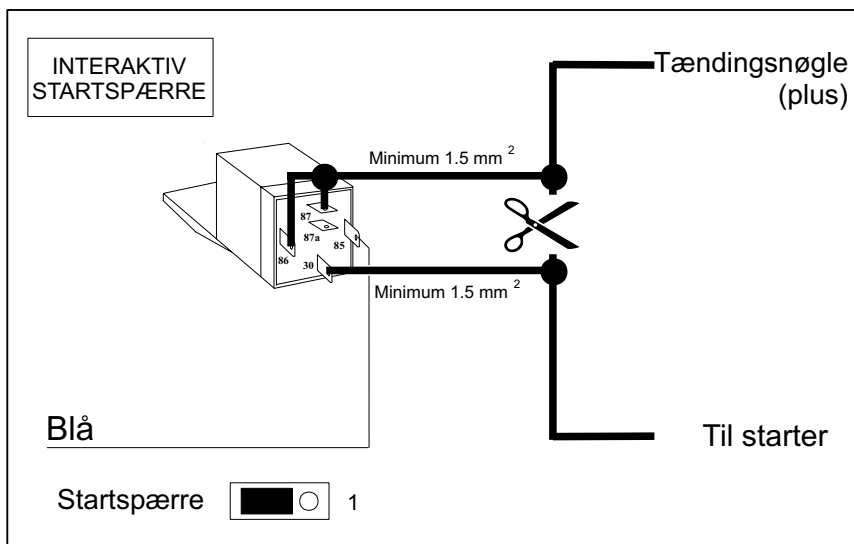

Centrallås styring

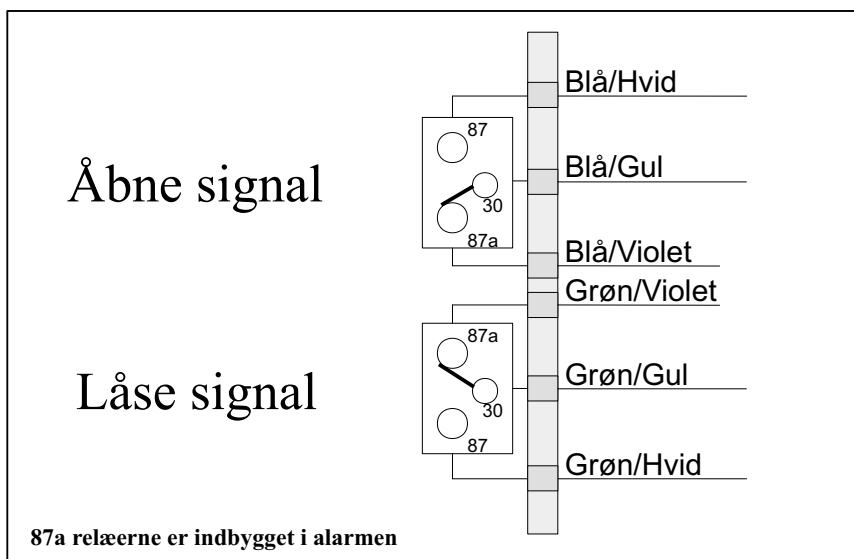

Læs dette før du påbegynder installationen

Denne vejledning indeholder oplysninger om, hvordan **UNGO** skal installeres, som på ingen måde er et Gør-Det-Selv job. Hvis du ikke er mekaniker eller uddannet indenfor elektronik, samt har adgang til værkstedshåndbogen for den pågældende bil, anbefales det på det kraftigste, at du overlader installationen til et godkendt **UNGO** værksted.

Moderne biler er udstyret med en del elektronik, som ved uheldig behandling kan udsættes for kostbare skader. Tændings- og brændstof-moduler, centrallås, el-ruder og soltag er specielt følsomme. Endvidere kan man risikere, at der opstår skader på airbag, checkpaneler, elektroniske affjedrings-systemer, fartpiloter, m.m

Bemærk

- ☞ Vælger du på egen hånd at foretage installationen, så følg nedenstående retningslinier.
- ☞ Ved selv-installation er **UNGO** kun omfattet købelovens minimumsgaranti.
- ☞ Skader forvoldt ved forkert behandling eller tilslutning, er ikke omfattet af garantien.

10 gode monteringsråd

- ✓ Kontrollér at det er den rigtige model for den pågældende bil (F.eks. Centrallås styring).
- ✓ Kontrollér hvordan de enkelte styringer skal udføres (startspærre, kabinelys, etc).
- ✓ Kontrollér hvor nødkodekontakt og lysdiode skal placeres.
- ✓ Hæld indholdet af plastikposen med monterings-kittet ud i sirenens pap-æske.
- ✓ Start monteringen med at sætte rudemærkaterne på de bageste sideruder.
- ✓ Afgør placeringen af sirene (i motorrummet) og styreboks (i kabinen), med særligt hensyn til ledningsgennemføring (brug altid en gummi gennemføring).
- ✓ Før ledningerne ud fra styreboksen, afkort overskydende ledning og isoler med krympeflex (i motorrummet) eller tape (i kabinen).
- ✓ Anvend aldrig strømtyve, rørsamlere eller kronmuffer (**alle samlinger skal loddes**).
- ✓ Brug aldrig prøvelamper på elektronik. Anvend kun diode probe og multimeter.
- ✓ Afprøv alle funktioner før du samler bilen.
- ✓ Udfyld og indsend garantikort.

Importør: Lindgaard·Pedersen A/S

**INSTALLATIONSVEJLEDNING
UNGO MODEL 6802**

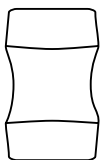

LogicSensor II™

Sættes fast med en strips på en fast del af instrument bordet, helst i midten af bilen for at opnå ensartet følsomhed.

Indkodningskontakt

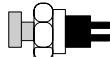

Monteres typisk i handskerummet. Fungerer kun når tændingen er slået til.

Kabinelys

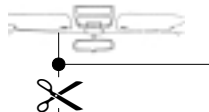

Dørkontakter

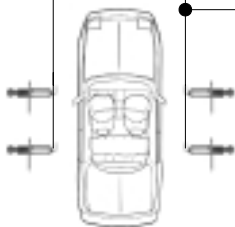

Ekstra udstyr
Motorblokering
Særskilt tegning

Centrallås styring
Særskilt tegning

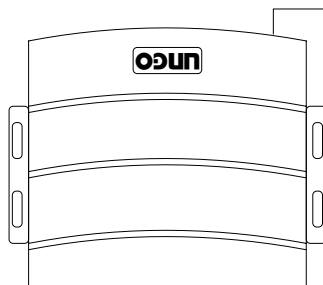

Antenne

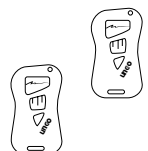

Sort
Rød
Orange
Hvid/Brun

Violet Tændingsføler
12 volt ved tænding og start.

3-farvet lysdiode
Grøn Rød
Grå Grøn

Gul (Kanal 2)

Blå
Hvid/Orange

Blå/Gul
Blå/Hvid
Blå/Violet
Grøn/Gul
Grøn/Hvid
Grøn/Violet

BEMÆRK:
Denne 12 volt skal have sin egen 10 amperes sikring. Må ikke arbejde på samme sikring som alarmer.

12 volt

Dioder
1N5404

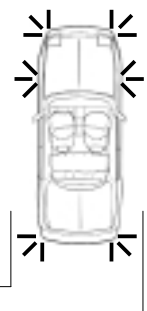

Blinklysstyring

Kabine
Motorrum
Gummi-tylle

Stel (-) 12 Volt (+)



Batteri



3 AMP
Sikring

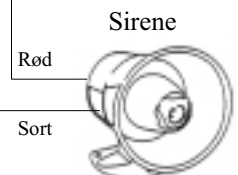

Sirene

Monteres i læ for vand. Ikke for tæt på f.eks. udstødning. Ledninger må ikke kunne klippes over udefra. Fastgøres med 3 skruer.

Motorhjelmkontakt



Bagagerumskontakt